



## Produktinformation

Sehr geehrter Kunde,

hiermit haben Sie sich für ein Produkt entschieden, an dem Sie und Ihre Kinder lange Freude haben werden.

An dieser Stelle haben wir für Sie alle wesentlichen Informationen der campini Kindermöbel zusammen gesammelt und beschrieben. Alles über Maße, Materialien, Motive, Modelle, Möglichkeiten...

### 1 Für Kinder

Wichtig für uns war, dass die Möbel nicht nur funktional, langlebig und sicher sind, sondern Kindern wie Eltern auch Spaß machen, die Phantasie anregen und natürlich auch schön sind. Außerdem möchten wir Ihnen und Ihren Kindern mit den Motiven der Möbel eine Geschichte erzählen und Ihnen damit einen Anreiz geben diese weiter zu denken...

### Für alle kleinen Prinzen, Prinzessinnen und andere Sterngucker !!

Haben Sie die Geschichte der ersten campini Kindermöbel schon erkannt? Es entstehen Motive, wie Fuchs, Elefant, Schaf, Flugzeug, Asteroid, Kiste, Echo, Vulkan, ... Eine Geschichte bietet Ihren Kindern den Anreiz ihre Phantasie auszuleben, die Möbel in ihr Spiel mit einzubeziehen und möglicherweise ihre eigene Geschichte weiter zu erleben.

### 2 Ihrem Kind und der Umwelt zu Liebe

Hohen Wert haben wir auf die Umweltverträglichkeit der Materialien und die damit verbundene Gesundheit Ihrer Kinder gelegt. Wann immer möglich tragen darum die verwendeten Produkte Öko-Zertifikate oder Umweltsiegel.

### 3 Aus deutschen Landen

Unsere Möbel werden in einer bayerischen Schreinerei hergestellt, mit der wir in stetigem Kontakt stehen. Ebenso sind unsere Hölzer und Zulieferprodukte soweit als möglich aus Deutschland bzw. europäischer Herkunft.

### 4 Mehrwert und Qualität

campini Kindermöbel sollen Eltern und Kinder begeistern. Deshalb wachsen unsere Möbel an den wichtigen Stellen mit. Für die Größeren können sie wiederum durch wenige Handgriffe um die erzählerischen Elemente reduziert werden. Somit wird z.B. aus dem Fuchs ein schlichter und schöner Schrank, der lange hält.

Es sind Produkte entstanden, die sich durch ihre hohe Qualität auszeichnen und auch gerne noch an weitere Generationen weitergereicht werden können.

Wenn Sie möchten, stehen wir ihnen auch mit Tipps und Ratschlägen rund um weitere Gestaltungsmöglichkeiten Ihrer Räume mit campini Möbeln zur Seite. Schreiben Sie uns bitte eine Email unter info@campini.de. Wir freuen uns auf Sie!

Es grüßt Sie herzlich  
Ihr campini-Team

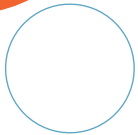

### Material und Farbe

campini Kindermöbel sind hochwertig und aus ökologisch einwandfreien Materialien in einer bayerischen Meisterwerkstatt gefertigt. Qualität aus Bayern!

Alle Beschichtungen, Öle und Wachse, tragen Öko- oder Unbedenklichkeitssiegel, die Hölzer sind europäischer Herkunft und mussten also nicht erst von fern importiert werden.

#### Material

Eiche Vollholz, zweifach geölt (seidenmatt) und gewachst

Birke Multiplex, beidseitig beschichtet mit robustem Melaminharz (matt, leicht genarbt)

Farbe weiss

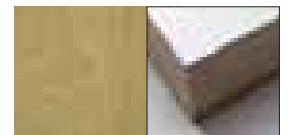



## Aufbau

Der Aufbau der campini Kindermöbel ist ganz einfach. Alle Korpusse und additiven Möbelemente kommen schon vormontiert zu Ihnen, Sie müssen diese nur aneinander setzen und durch mitgelieferte Möbelverbinder befestigen. Dafür benötigen Sie aus Ihrer Werkzeugkiste lediglich einen Schraubenzieher. So einfach!

Außerdem sind alle nötigen Bohrungen vorhanden, um die campini Möbel auch seitengespiegelt aufzustellen, je nach dem wie sich Ihr Kinderzimmer ausrichtet. So schlau!

Wenn Ihr Kind dann in irgendwann dem Kindesalter entwachsen ist, und sich ein neutraleres Design seines Zimmers wünscht, können Sie bei allen campini Möbeln die den Motiven formgebenden Elemente weglassen. Damit lässt sich Ihr Zimmer ganz neu gestalten.

Eine Aufbauanleitung erklärt Ihnen die einfachen Schritte zu jedem einzelnen Möbelstück. So bequem!

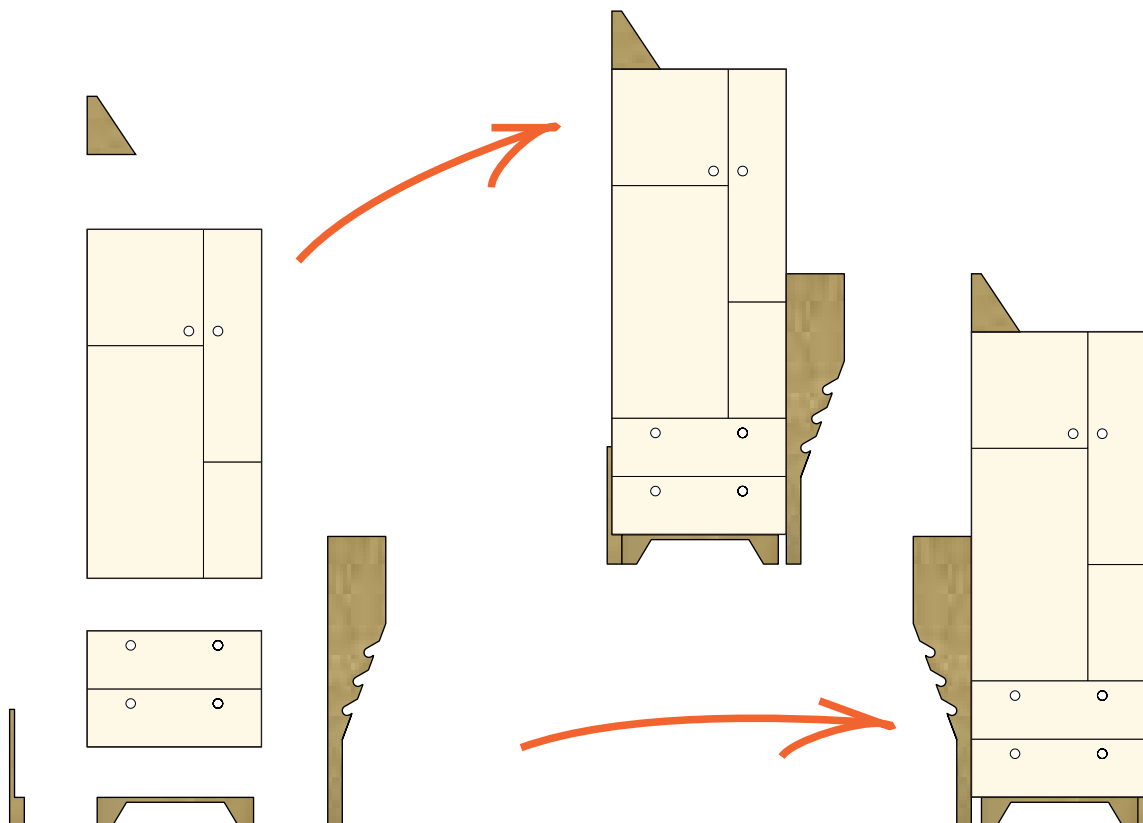



**Fuchs klein**  
Kleiderschrank

Material	Eiche Vollholz geölt und gewachst Multiplex beschichtet weiß
Maße	gesamt 98 x 52 x 180 cm Korpus 72 x 52 x 144 cm
Teile	Korpus, Hinterbein, Vorderbein, Schwanzteil, Ohr
Funktionen	Schrank mit Fachböden und Kleiderstangen, 4 Türen, Fach für Schmutzwäsche (im Schwanzteil), Kleiderhaken

- Das Innenleben ist frei einteilbar: nur mit Fachböden, mit großer oder mit kleiner Kleiderstange - ganz nach Bedarf.
- Der Fuchs kann auch gespiegelt aufgebaut werden!
- Und um den Fuchs ohne Motivelemente aufzubauen, bestellen Sie bitte ein extra Vorderbein dazu.

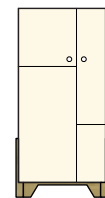
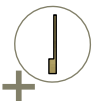
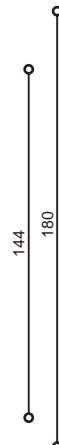
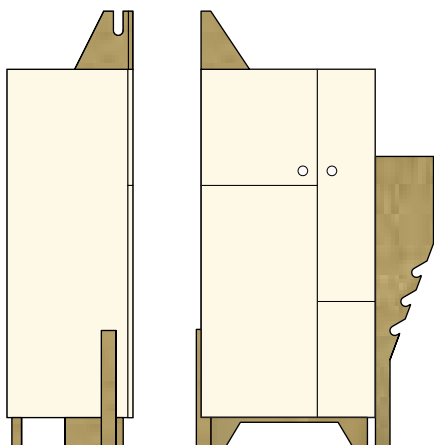
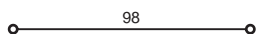
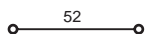
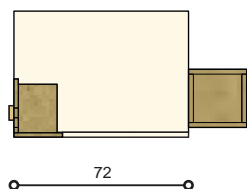

ohne Motivelemente

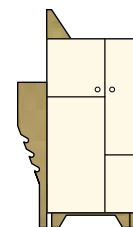

gespiegelt

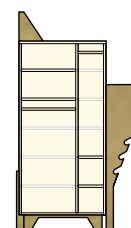

Innenleben



## Fuchs klein plus

Anbauelement

Material	Eiche Vollholz geölt und gewachst Multiplex beschichtet weiß
Maße	gesamt 72 x 52 x 156 cm Korpus 72 x 52 x 144 cm
Teile	Korpus, Hinterbein, kurzes Vorderbein
Funktionen	Schrank mit Fachböden und Kleiderstangen, 2 Türen

- Fuchs plus ist ein Anbauelement und dient der Erweiterung des Kleiderschranks - für mehr Stauraum!

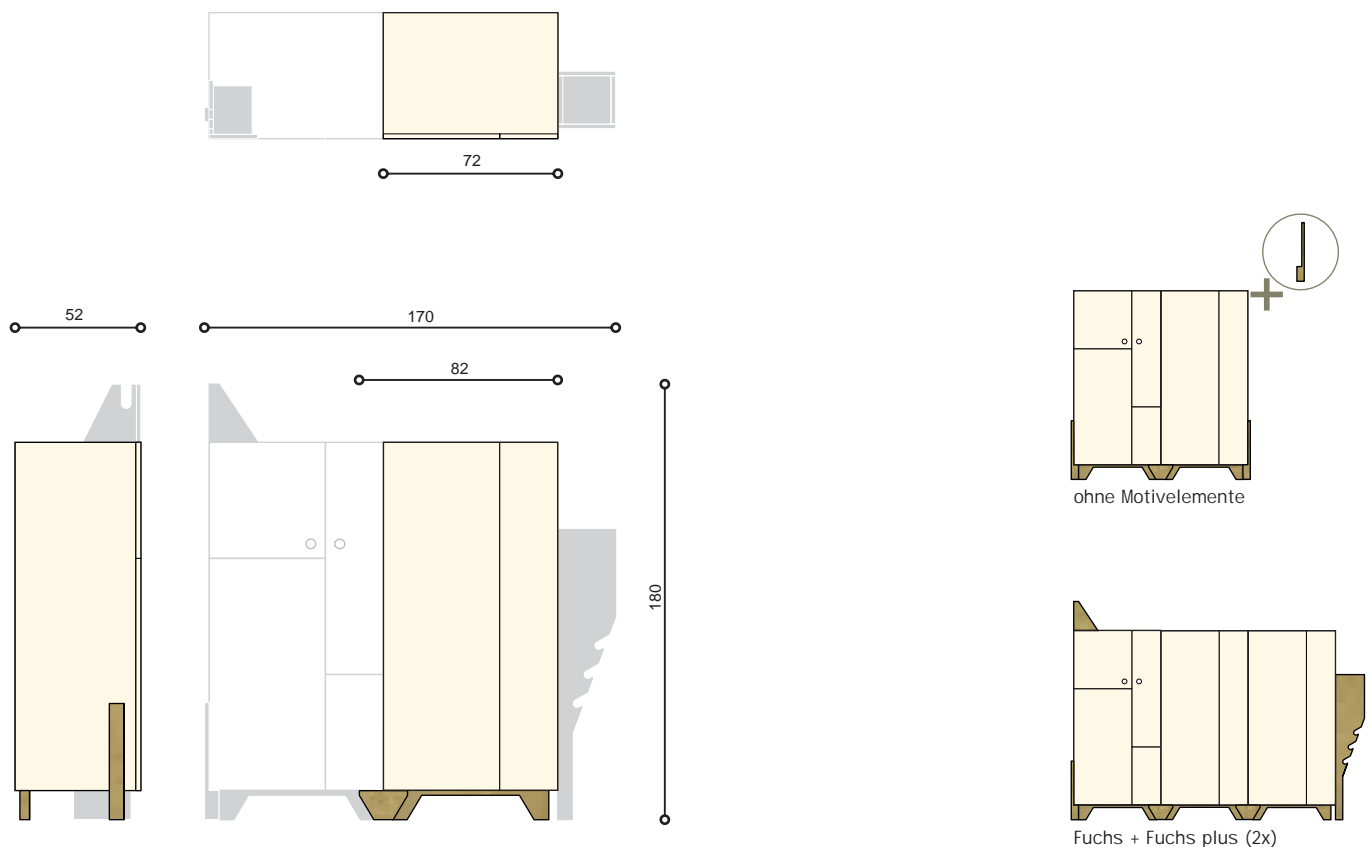



## Fuchs groß

Kleiderschrank mit Schubladen

Material	Eiche Vollholz geölt und gewachst Multiplex beschichtet weiß
Maße	gesamt 98 x 52 x 228 cm Korpus 72 x 52 x 144 cm Unterteil 72 x 52 x 48 cm
Teile	Korpus, Schubladenkorpus, Hinterbein, Vorderbein, Schwanzteil, Ohr
Funktionen	Schrank mit Fachböden und Kleiderstangen, 4 Türen, 2 Schubladen Fach für Schmutzwäsche (im Schwanzteil), Kleiderhaken

- Das Innenleben ist frei einteilbar: nur mit Fachböden, mit großer oder mit kleiner Kleiderstange - ganz nach Bedarf.
- Der Fuchs kann auch gespiegelt aufgebaut werden!
- Und um den Fuchs ohne Motivelement aufzubauen, bestellen Sie bitte ein extra Vorderbein dazu.

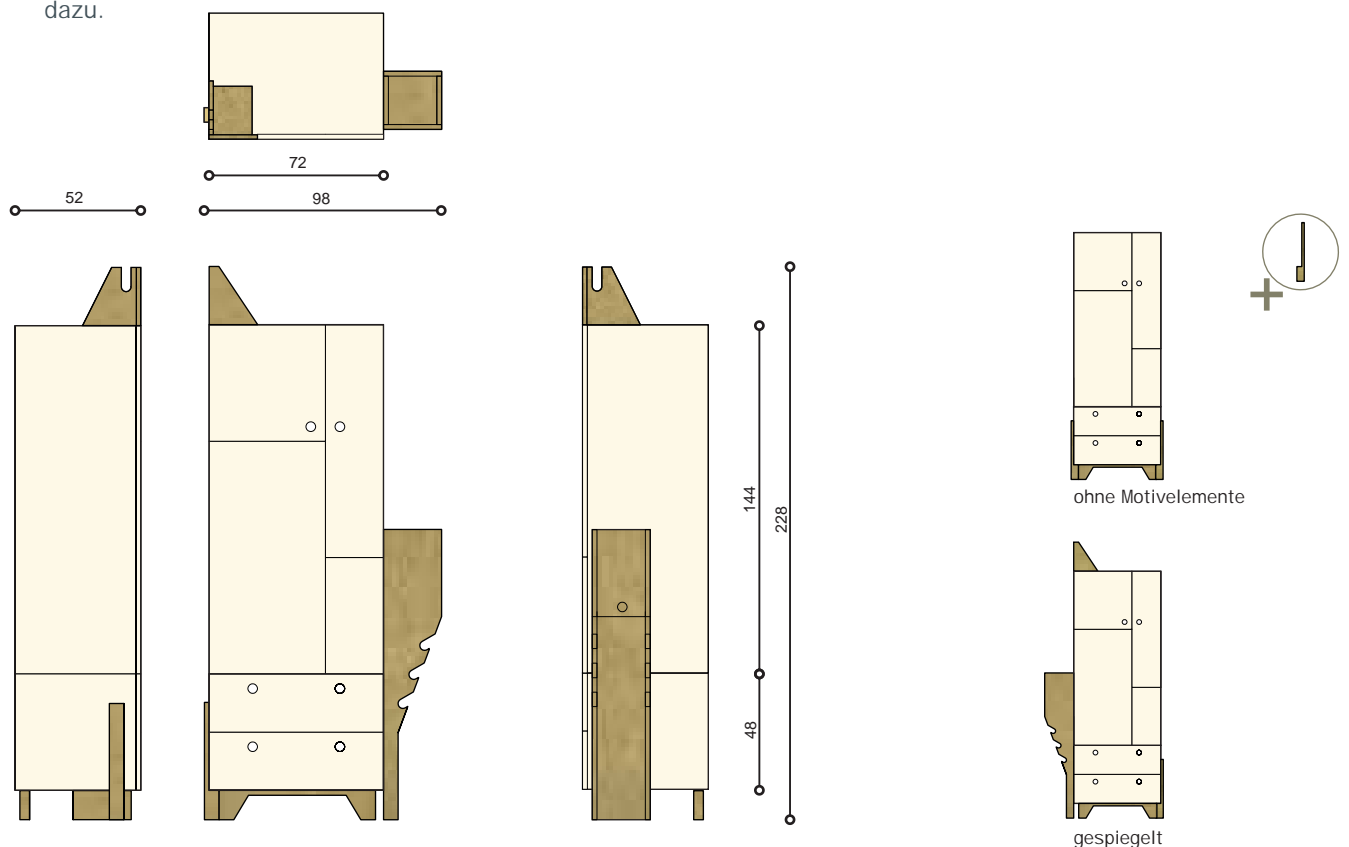



## Fuchs groß plus

Anbauelement mit Schubladen

Material	Eiche Vollholz geölt und gewachst Multiplex beschichtet weiß
Maße	gesamt 72 x 52 x 204 cm Korpus 72 x 52 x 144 cm Unterteil 72 x 52 x 48 cm
Teile	Korpus, Hinterbein, kurzes Vorderbein, Schubladenkorpus
Funktionen	Schrank mit Fachböden und Kleiderstangen

- Fuchs groß plus ist ein Anbauelement und dient der Erweiterung des Kleiderschranks - für mehr Stauraum! Als Ausgangsbasis wird der Schrank Fuchs groß benötigt.

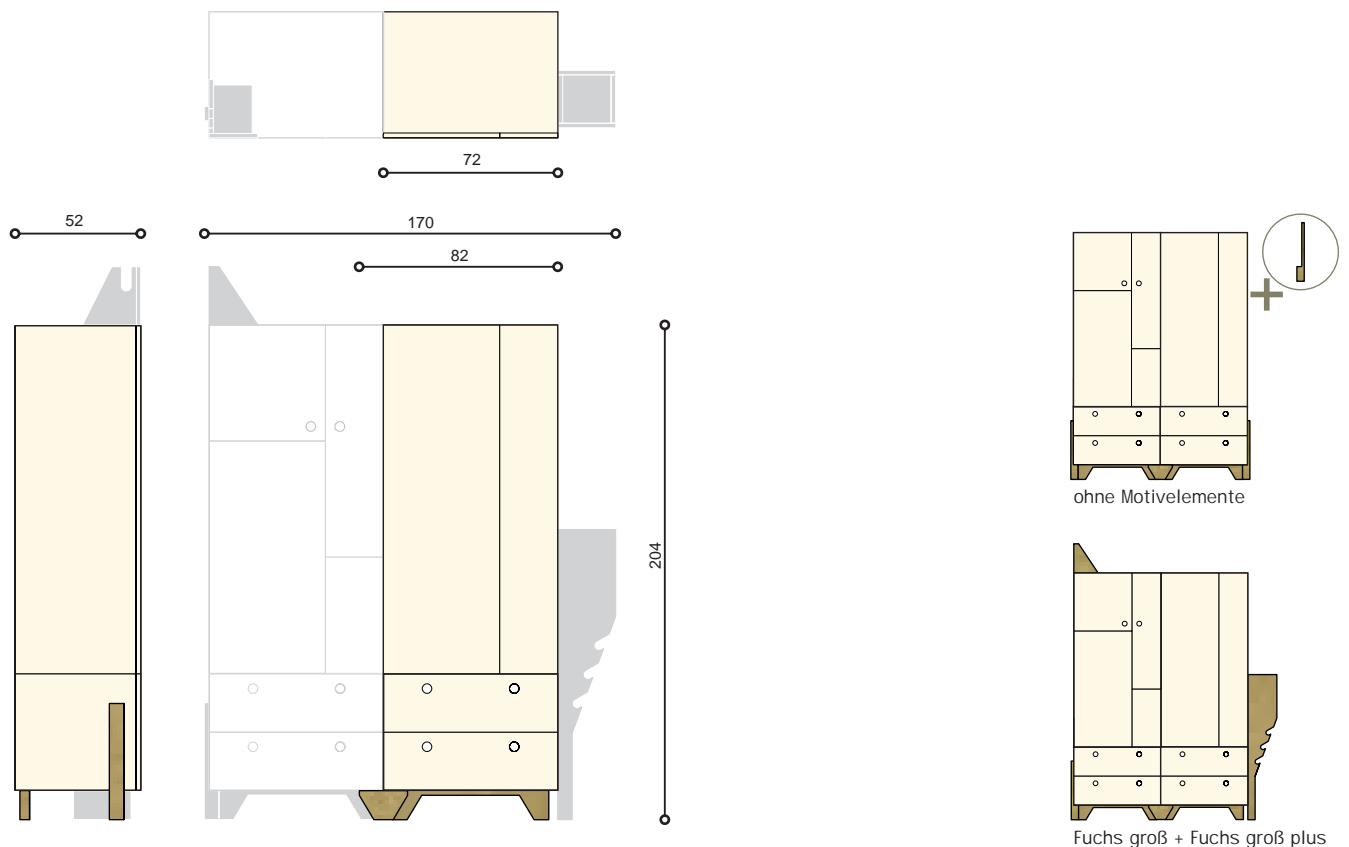

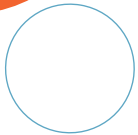

### Fuchs mini

Anbauelement mit 2 Schubladen

Material	Multiplex beschichtet weiß
Maße	Korpus 72 x 52 x 48 cm
Teile	Korpus mit Schubladen
Funktionen	2 Schubladen

- Damit kann auch im Nachhinein der kleine Kleiderschrank oder das Regal um zwei Schubladen aufgestockt werden.

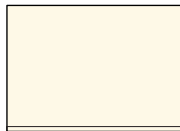

52

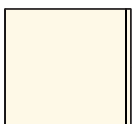

72

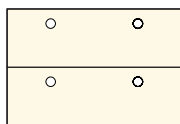

48

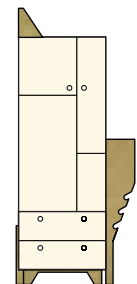

zusammen groß

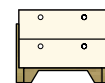
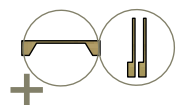

Fuchs mini auf großen Füßen



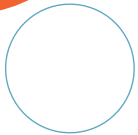

**Echo**  
Regal

- Material Eiche Vollholz geölt und gewachst  
Multiplex beschichtet weiß
- Maße gesamt 76 x 50 x 156 cm  
Korpus 72 x 50 x 144 cm
- Teile Korpus, Hinterbein, 2 Vorderbeine
- Funktionen 6 große Regalfächer, 6 kleine Regalfächer

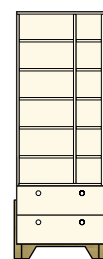
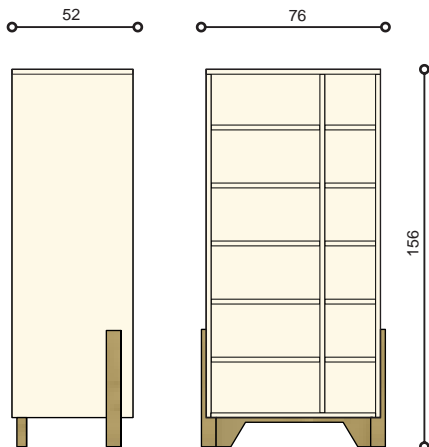
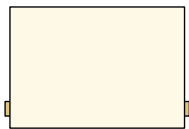

Regal Echo + Echo mini



## Echo plus Regal

Material	Eiche Vollholz geölt und gewachst Multiplex beschichtet weiß
Maße	gesamt 76 x 50 x 156 cm Korpus 72 x 50 x 144 cm
Teile	Korpus, Hinterbein, 1 Vorderbein kombi
Funktionen	6 große Regalfächer, 6 kleine Regalfächer

- Echo plus ist ein Anbauelement und dient der Erweiterung des Kleiderschranks - für mehr Stauraum! Als Ausgangsbasis wird das Regal Echo benötigt.  
Das Echo wiederholt sich...

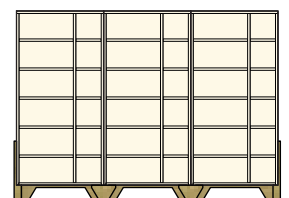
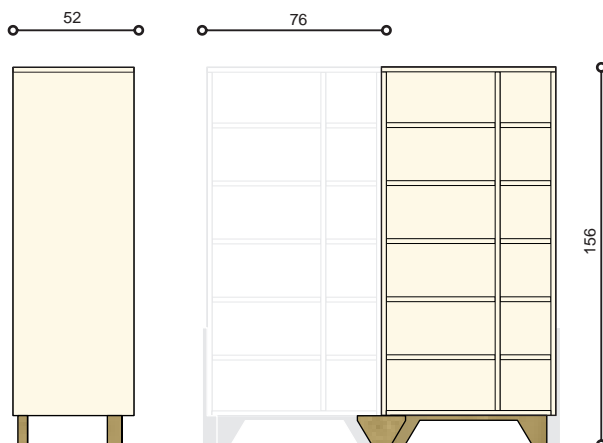

Echo Echo Echo plus



Fuchs und Echo  
Aufbaumöglichkeiten

... und so weiter und so fort...

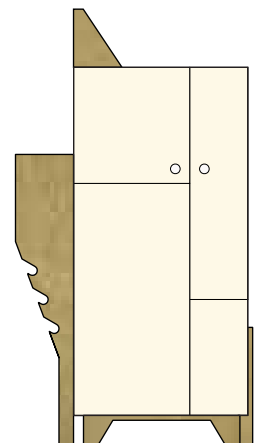
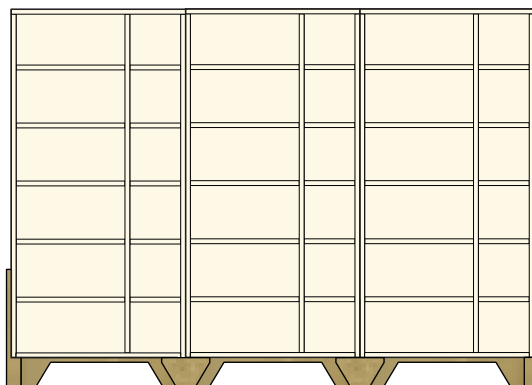
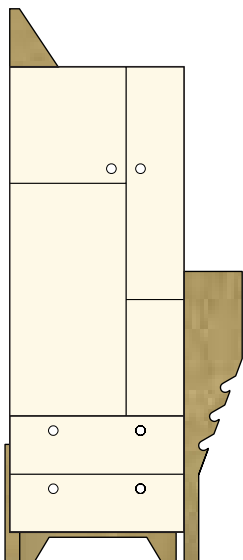
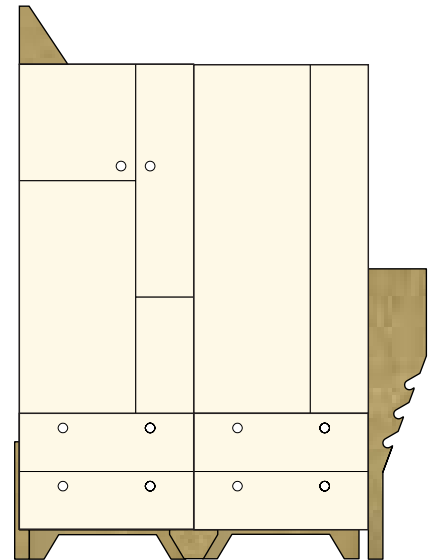
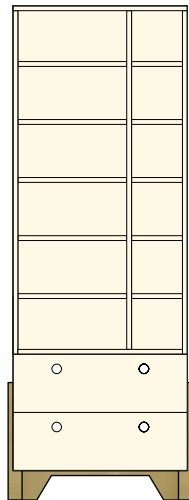
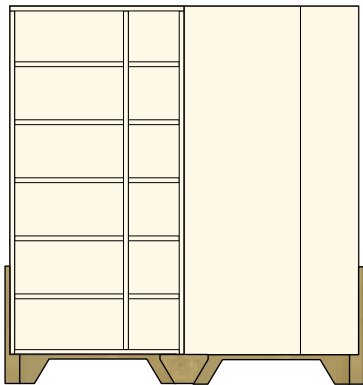

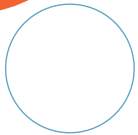

**Schaf**  
Sideboard

Material	Eiche Vollholz geölt und gewachst Multiplex beschichtet weiß
Maße	gesamt 172 x 52 x 90 cm Korpus 144 x 52 x 72 cm
Teile	Korpus, Hinterbein, Vorderbein, Brustplatte mit Kopf
Funktionen	6 Schubladen, 3 verschiedene Fächer (im Kopfteil)

- Das Schaf kann auch gespiegelt aufgebaut werden!
- Und um das Schaf ohne Motivelement aufzubauen, bestellen Sie bitte ein extra Vorderbein lang und ein Hinterbein dazu.

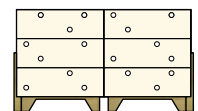
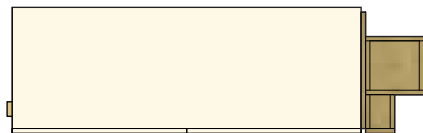
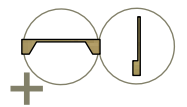

ohne Motivelemente

52

174

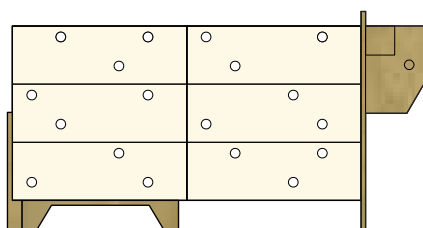
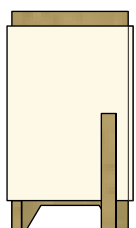

84  
90

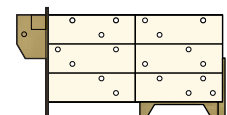
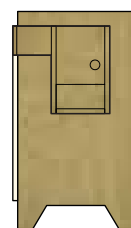

gespiegelt



## Elefant

Wickelkommode

Material	Eiche Vollholz geölt und gewachst Multiplex beschichtet weiß
Maße	gesamt 98 x 72 x 104 cm Korpus 72 x 52 x 72 cm Wickelhöhe 90 cm
Teile	Korpus, Hinterbein, Vorderbein, Kopfstück, Wickelaufsatz
Funktionen	Wickeltisch, Stauraum mit Schublade und Schrankfächern, drei verschiedene Fächer (im Kopfteil)

- Der Elefant kann natürlich später, wenn die Wickelmöglichkeit nicht mehr benötigt wird, auch ohne Aufsatz weiter benutzt werden.
- Und ohne Motivelement wird der Elefant zu einem ganz schlichten Kästchen - dazu bitte ein extra Vorderbein dazu bestellen.

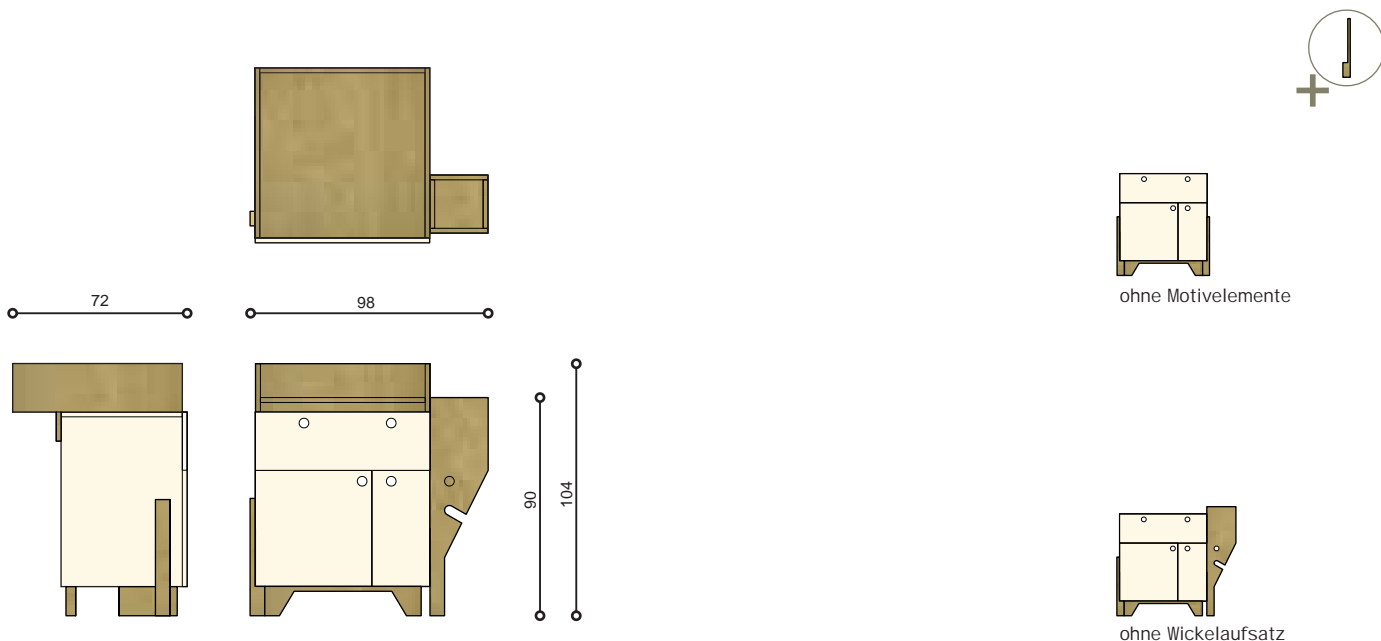



### Asteroid Kleiner Wagen

Gitterbett - Babybett - Kinderbett

Material	Eiche Vollholz geölt und gewachst Multiplex beschichtet weiß
Maße	gesamt 148 x 78,5 x 84 cm (für Matratzenmaß 70 x 140 cm)
Teile	Bettmöbel mit 2 Rollen, geteilte Seitenwangen
Funktionen	Babybett, Kinderbett, schiebbar, verstellbare Matratzenhöhe, abnehmbare Seitenwangen

- Matratze ist nicht im Lieferumfang enthalten!

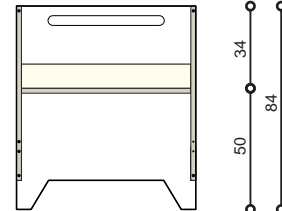
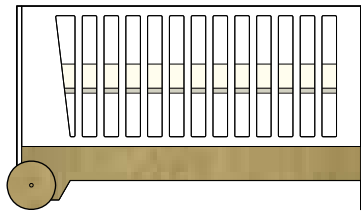
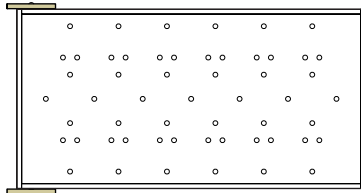

Schnitt Matratze oben

78,5

148

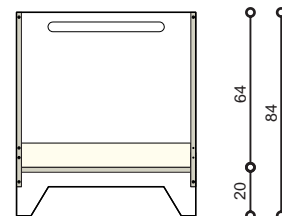
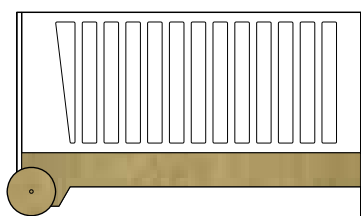
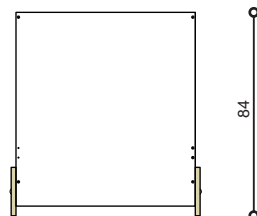

Schnitt Matratze unten

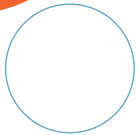

### Asteroid groß

Bett mit Bettschublade

Material	Eiche Vollholz geölt und gewachst Multiplex beschichtet weiß
Maße	gesamt 204 x 116 x 65 cm (für Matratzenmaß 90 x 200 cm)
Teile	Bettmöbel mit erhöhten Seitenwangen, Lattenrost, Bettschublade, Sternenschweif
Funktionen	großes Bett (90 x 200), kleines Bett (70 x 140) als Bettschublade und Ablage

- Matratzen sind nicht im Lieferumfang enthalten!

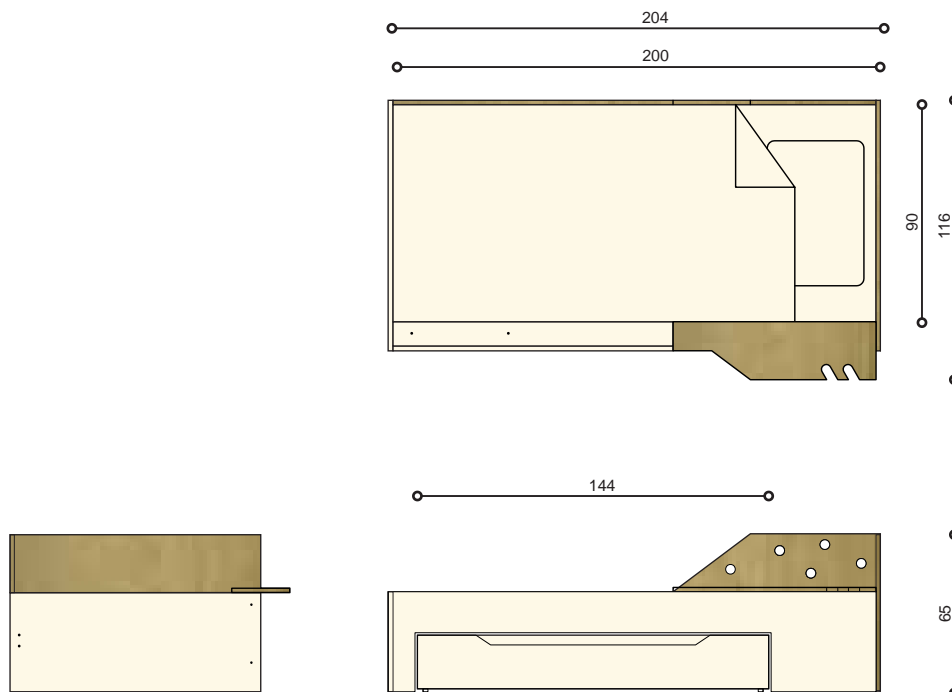

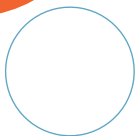

### Asteroid mini

Kinderbett

Material	Multiplex beschichtet weiß
Maße	gesamt 144 x 76 x 23 cm (für Matratzenmaß 70 x 140 cm)
Teile	1 Bettkasten, 4 Rollen
Funktionen	Kinderbett, Bettschublade für großen Asteroid

- Der Schubladenboden ist zur Belüftung der Matratze mit einem Lochmuster versehen.
- Matratze ist nicht im Lieferumfang enthalten!

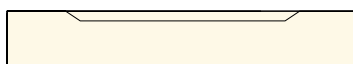
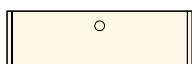
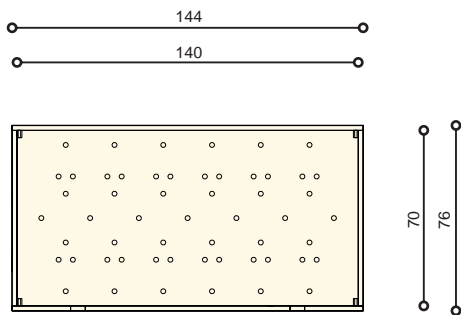



## Flugzeug groß Kindertisch

Material	Eiche Vollholz geölt und gewachst Multiplex beschichtet weiß
Maße	gesamt 168 x 74 x 53 cm Korpus 36 x 72 x 50 cm Tischfläche 168 x 60 x 3 cm
Teile	Korpus, Radfuß, Tischplatte und Deckel
Funktionen	Schreibtisch, Aufbewahrungselement mit Schubladen und Fächern, Tischplatte mit Löchern für Stiftebecher, Stiftemulde, Haken, Deckel, verstellbare Tischhöhe

- Die Tischhöhe ist mit Hilfe des Schubladenaufsatzes Flugzeug plus in zwei Positionen einstellbar (Höhe 53cm bzw. 73cm). Bitte dazubestellen.  
Damit wird aus dem Kindertisch ein richtiger Schreibtisch für die Großen.

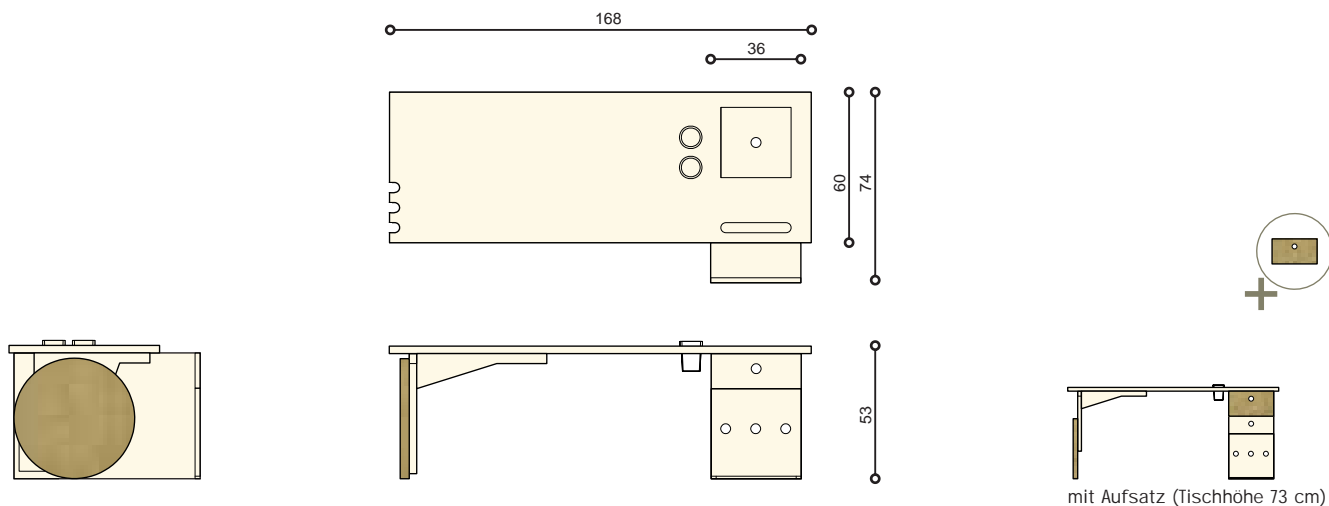

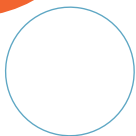

## Flugzeug klein

Kindertisch

Material	Eiche Vollholz geölt und gewachst Multiplex beschichtet weiß
Maße	gesamt 120 x 74 x 53 cm Korpus 36 x 72 x 50 cm Tischplatte 120 x 72 x 3 cm
Teile	Korpus, Radfuß, Tischplatte und Deckel
Funktionen	Schreibtisch, Aufbewahrungselement mit Schublade und Fächern, Tischplatte mit Löcher für Stiftebecher, Stiftemulde, Haken, Deckel.

- Die Tischhöhe ist mit Hilfe des Schubladenaufsatzes Flugzeug plus in zwei Positionen einstellbar (Höhe 53cm bzw. 73cm). Bitte dazubestellen.  
Damit wird aus dem Kindertisch ein richtiger Schreibtisch für die Großen.

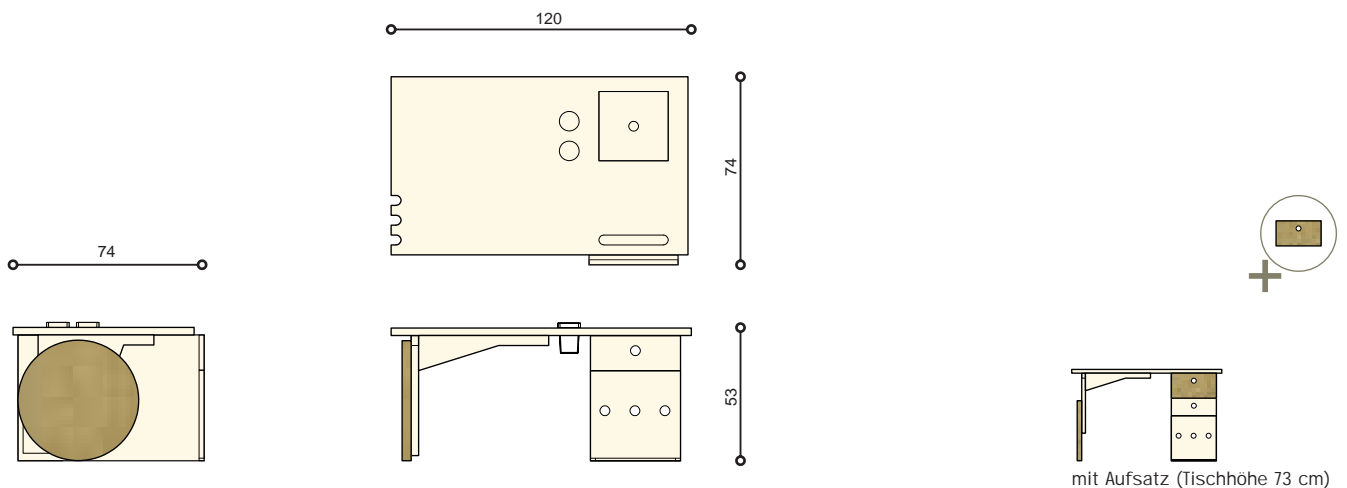

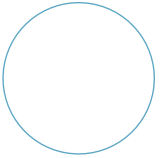
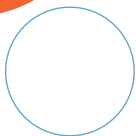

### Flugzeug Aufsatz

Anbauelement mit Schublade

Material	Eiche Vollholz geölt und gewachst
Maße	Korpus 36 x 72 x 20 cm
Teile	Aufsatzkorpus mit Schublade
Funktionen	Anbauelement zur Tischerhöhung, Aufbewahrungselement mit Schublade

- Die Tischhöhe ist mit Hilfe dieses Anbauelements zu einer regulären Schreibtischhöhe aufzustocken (73cm).
- Der Aufsatz ist für beide Tischplattengrößen geeignet (Flugzeug groß und Flugzeug klein).

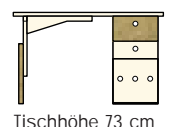
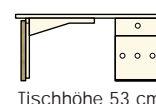
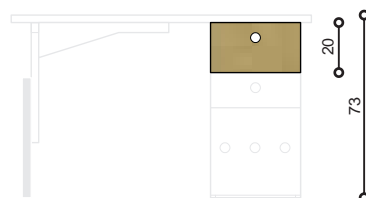
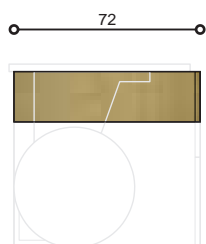

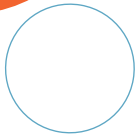

**Vulkan**

Hocker

Material

Multiplex beschichtet weiß

Maße

gesamt 54 x 24 x 30 cm

Sitzfläche 36 x 24 cm

Sitzhöhe 30 cm

Teile

Hocker

Funktionen

Sitzmöbel, für niedrige Kindertischhöhe  
Puppenbett

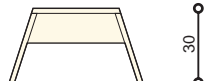
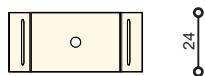
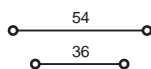

ein Puppenbett

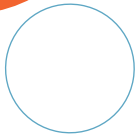

Kiste

Kiste

Material

Multiplex beschichtet weiß

Maße

gesamt 40 x 20 x 20 cm

Teile

Kiste

Funktionen

Aufbewahrungskiste, passt in Schrank- und Regalfächer

